



# Salle Arthabaska 2 Quality Inn & Suites

312 po (26 pi)

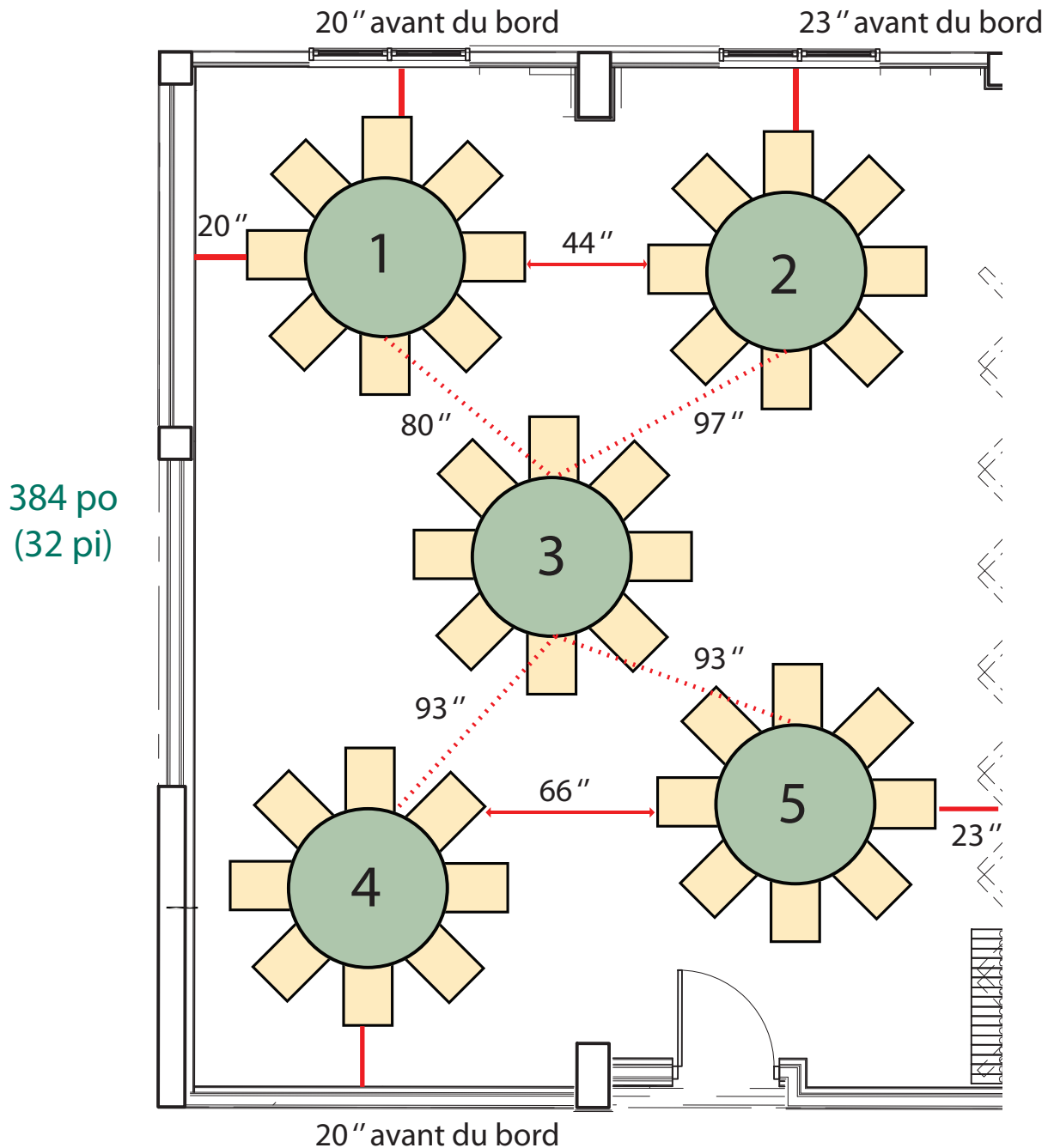

Table ronde 60"

Espacement requis avec les chaises 102 po ( 8½ pi )

Espacement entre deux tables 60" (5')

Laisse une zone de dégagement de 16 po entre deux chaises dos à dos

 40 places disponibles



# Salle Arthabaska 2 Quality Inn & Suites

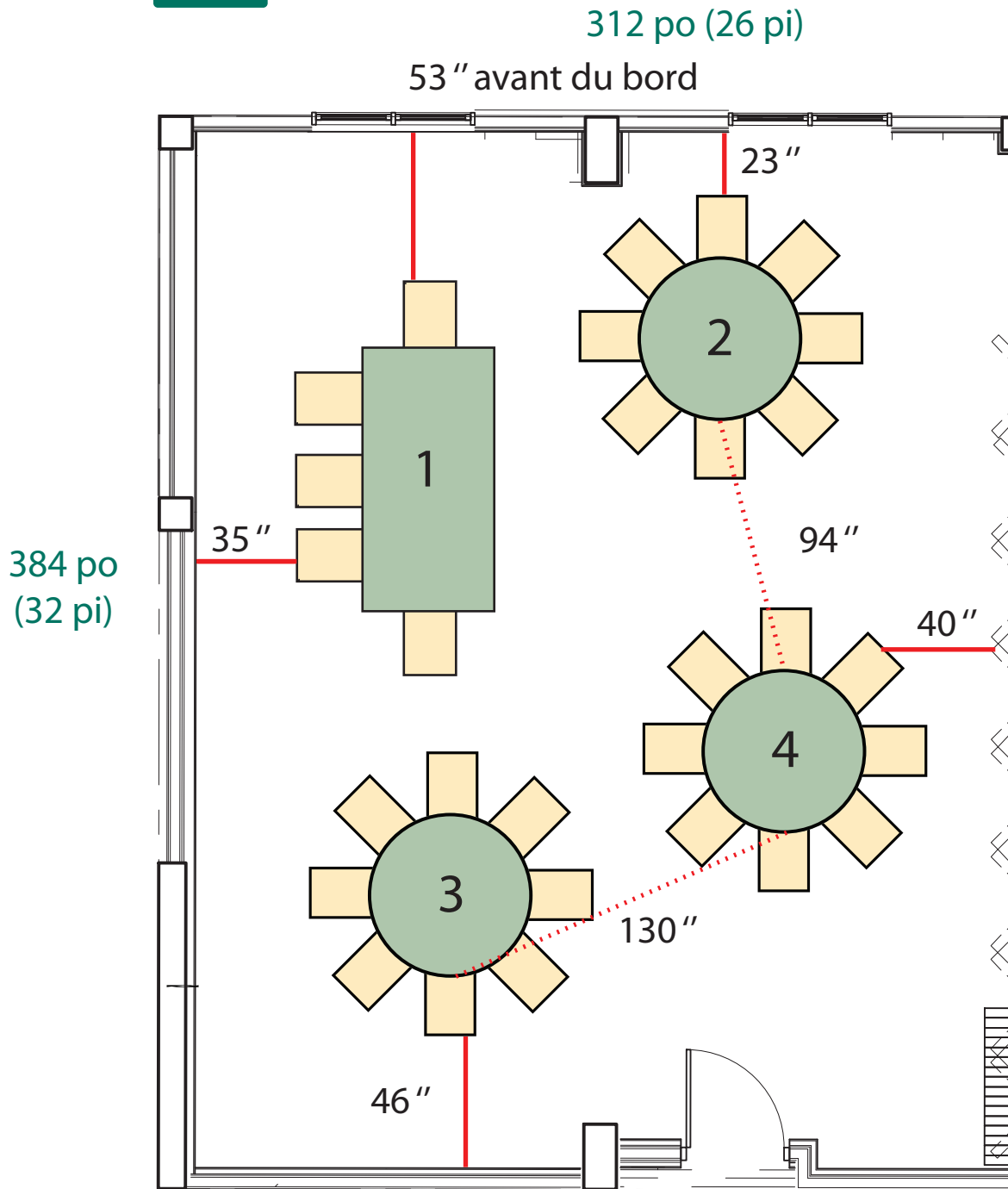

Table rectangle 4x8 pi

Table ronde 60"

Espacement requis avec les chaises 102 po ( 8½ pi )

Espacement entre deux tables 60" (5')

Laisse une zone de dégagement de 16 po entre deux chaises dos à dos

 29 places disponibles



# Salle Arthabaska 2 Quality Inn & Suites

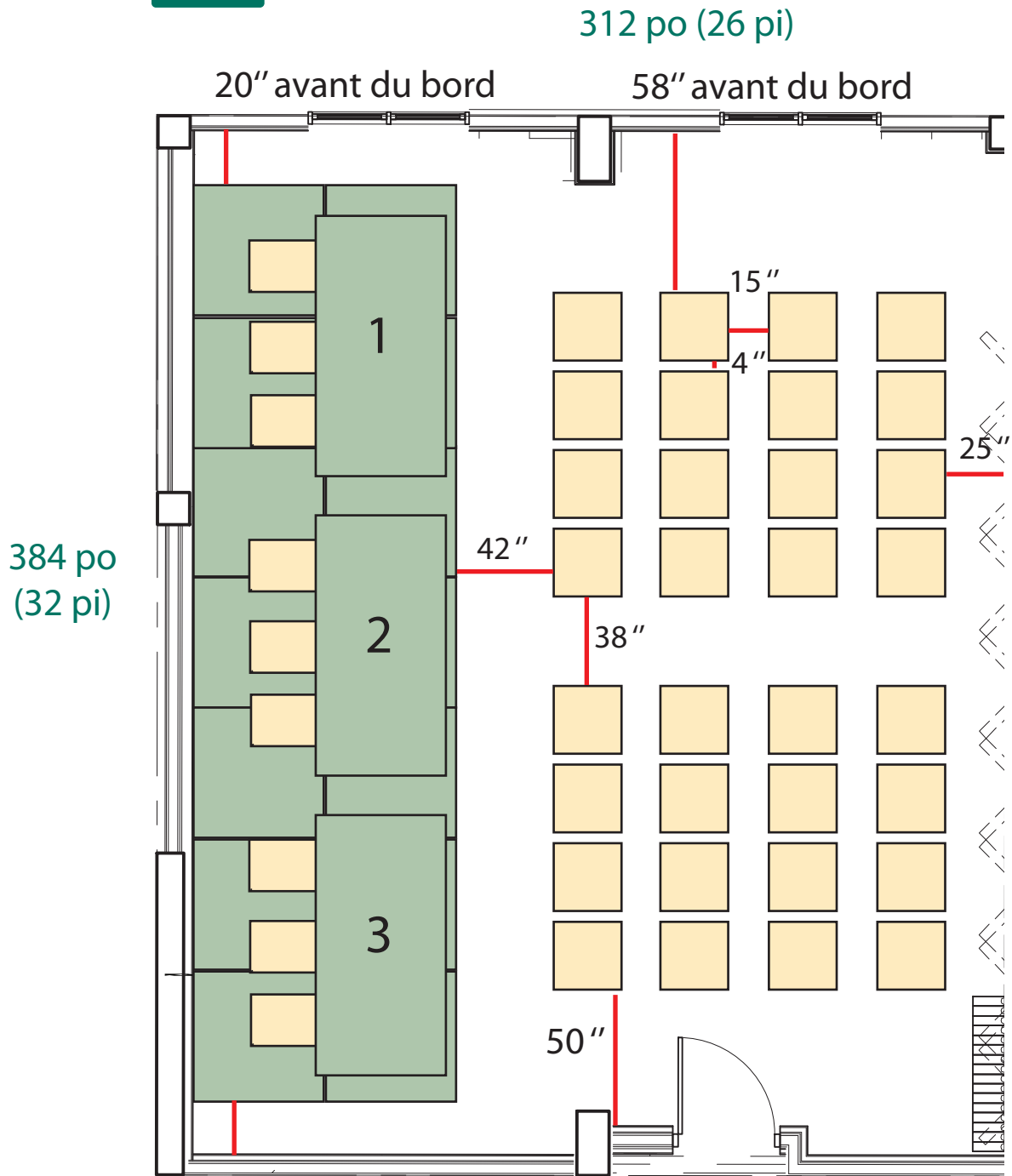

Chaise 2x2 pi

Unité de stage 4x4 pi

Table rectangle 4x8 pi

Espacement requis avec les chaises 102 po ( 8½ pi )

Espacement entre deux tables 60'' (5')

Laisse une zone de dégagement de 16 po entre deux chaises dos à dos



41 places disponibles





# Salle Notre-Dame Quality Inn & Suites

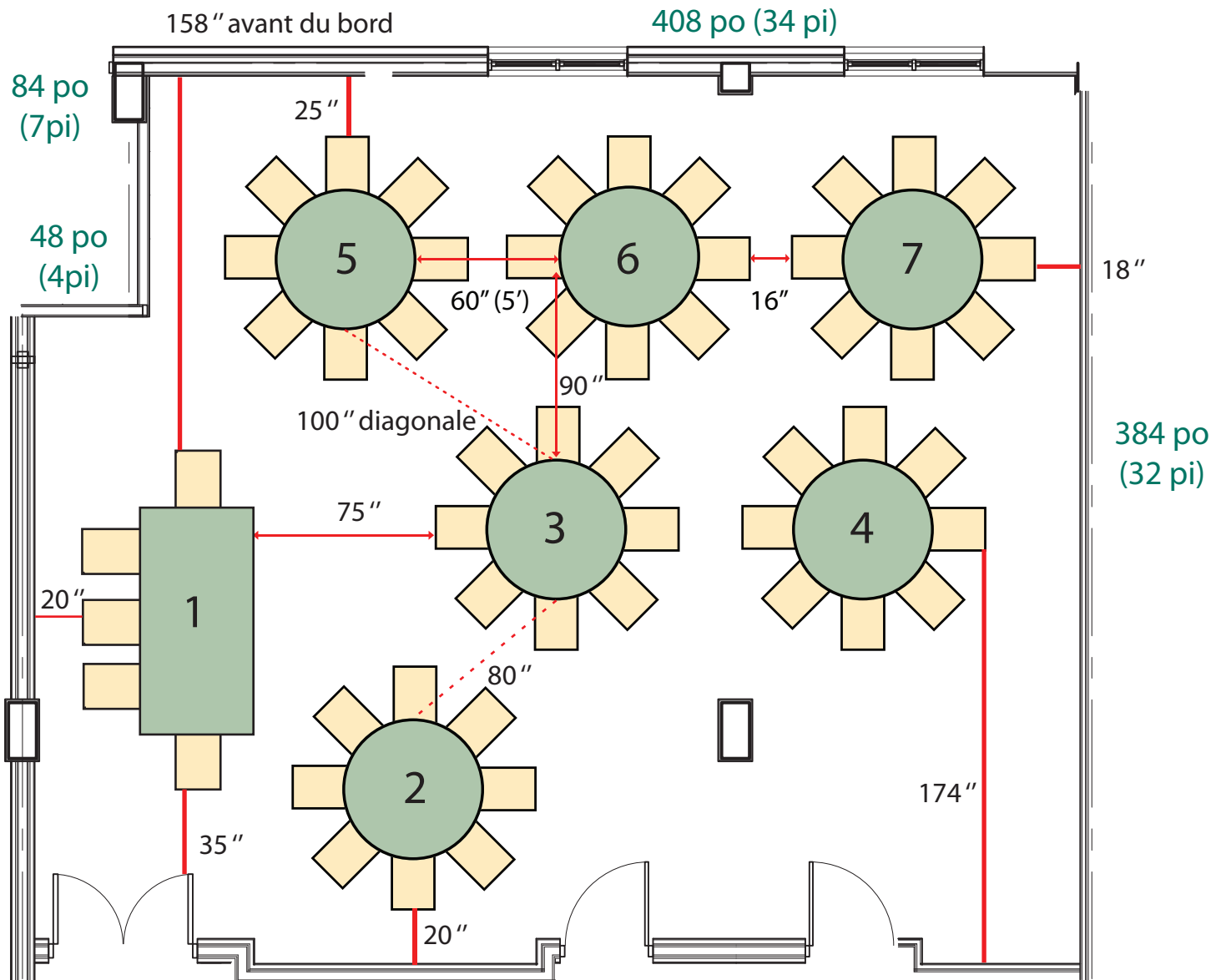

Table ronde 60 "

Table rectangle 4x8 pi

Espacement requis avec les chaises 102 po ( 8½ pi )

Espacement entre deux tables 60" (5')

Laisse une zone de dégagement de 16 po entre deux chaises dos à dos

 53 places disponibles



# Salle Notre-Dame Quality Inn & Suites



Chaise 2x2 pi

Unité de stage 4x4

Table rectangle 4x8 pi

Espacement requis avec les chaises 102 po ( 8½ pi )

Espacement entre deux tables 60" (5')

Laisse une zone de dégagement de 16 po entre deux chaises dos à dos



67 places disponibles



# Salle Arthabaska 1 Quality Inn & Suites

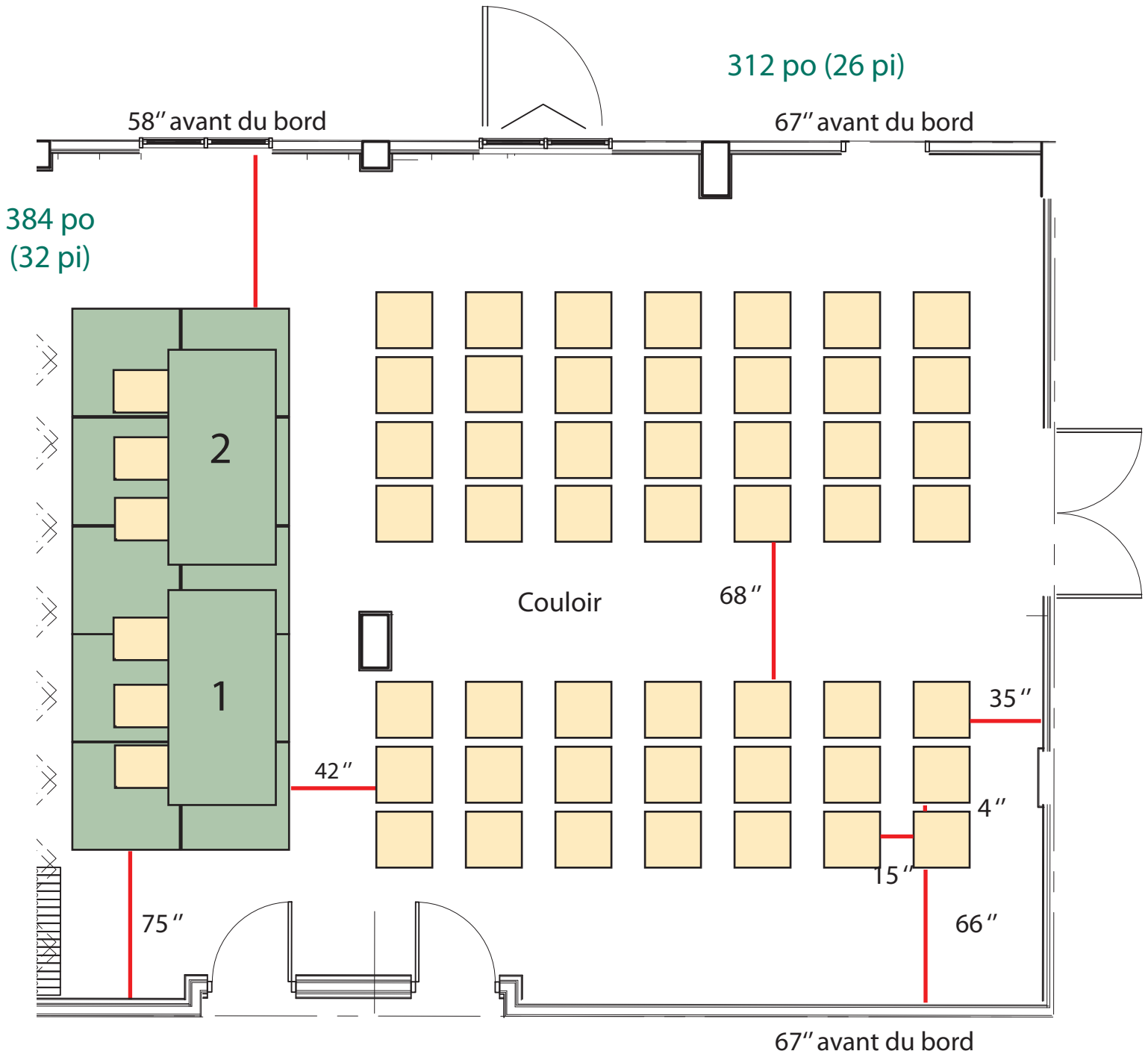

Chaise de 2x2 pi

Table rectangle 4x8 pi

Unité de stage de 4x4 pi

Espacement requis avec les chaises 102 po ( 8½ pi )

Espacement entre deux tables 60" (5')

Laisse une zone de dégagement de 16 po entre deux chaises dos à dos



55 places disponibles



# Salle Arthabaska 1 Quality Inn & Suites

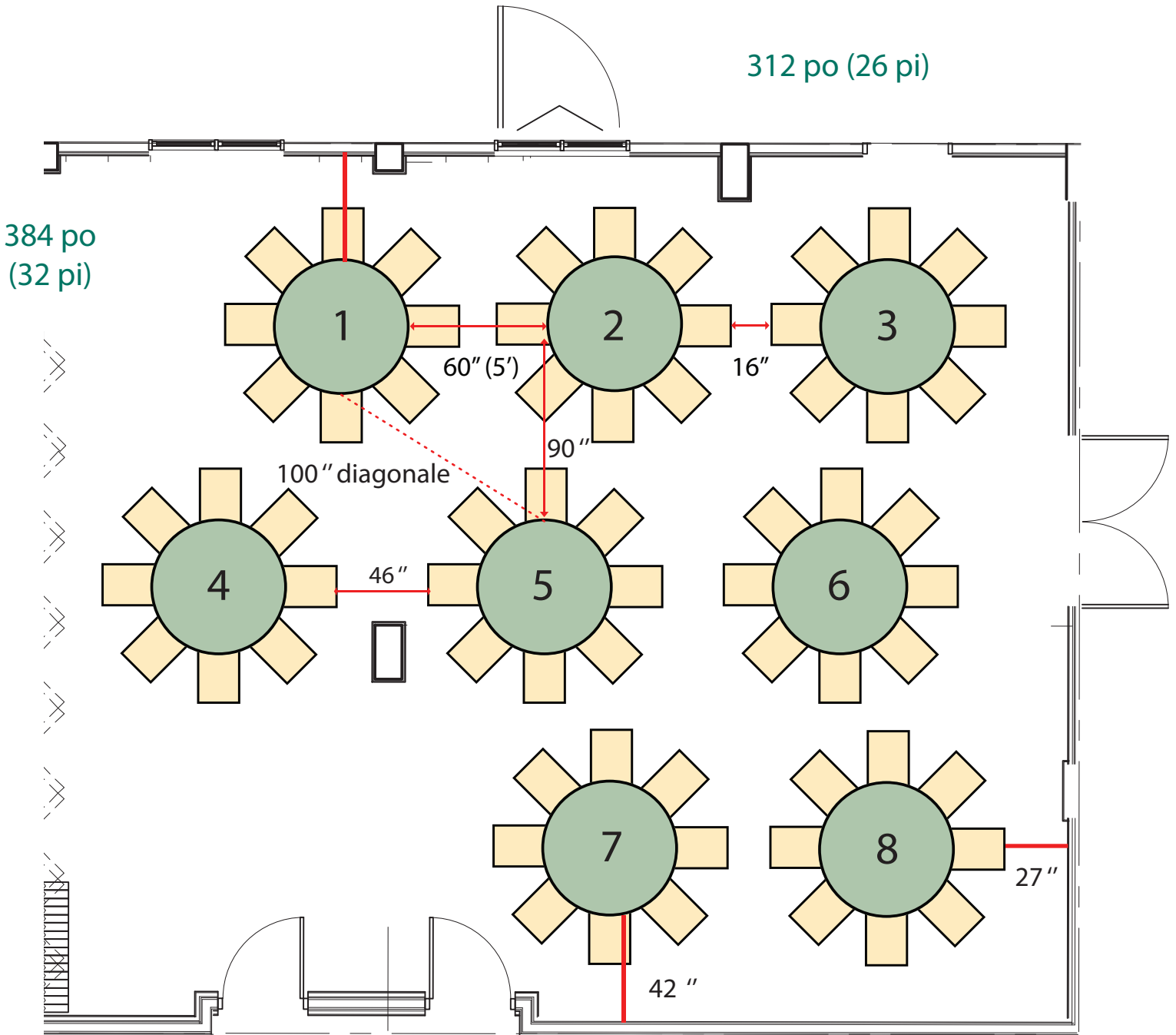

Table ronde 60"

Espacement requis avec les chaises 102 po ( 8½ pi )

Espacement entre deux tables 60" (5')

Laisse une zone de dégagement de 16 po entre deux chaises dos à dos

 64 places disponibles





# Salle Arthabaska 1 Quality Inn & Suites

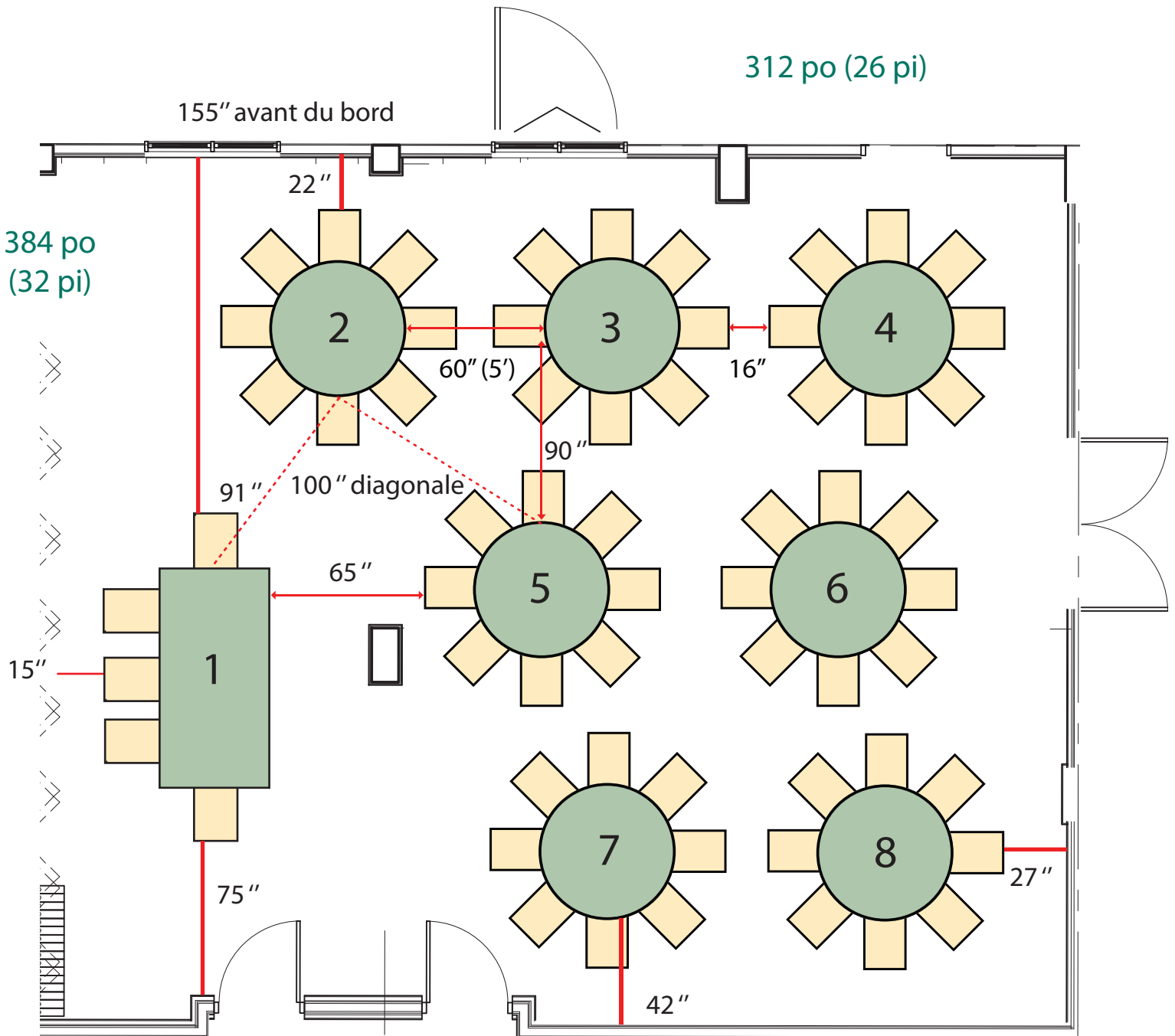

Table rectangle 4x8 pi

Table ronde 60"

Espacement requis avec les chaises 102 po ( 8½ pi )

Espacement entre deux tables 60" (5')

Laisse une zone de dégagement de 16 po entre deux chaises dos à dos

 61 places disponibles



# Salle Arthabaska 1+2 Quality Inn & Suites

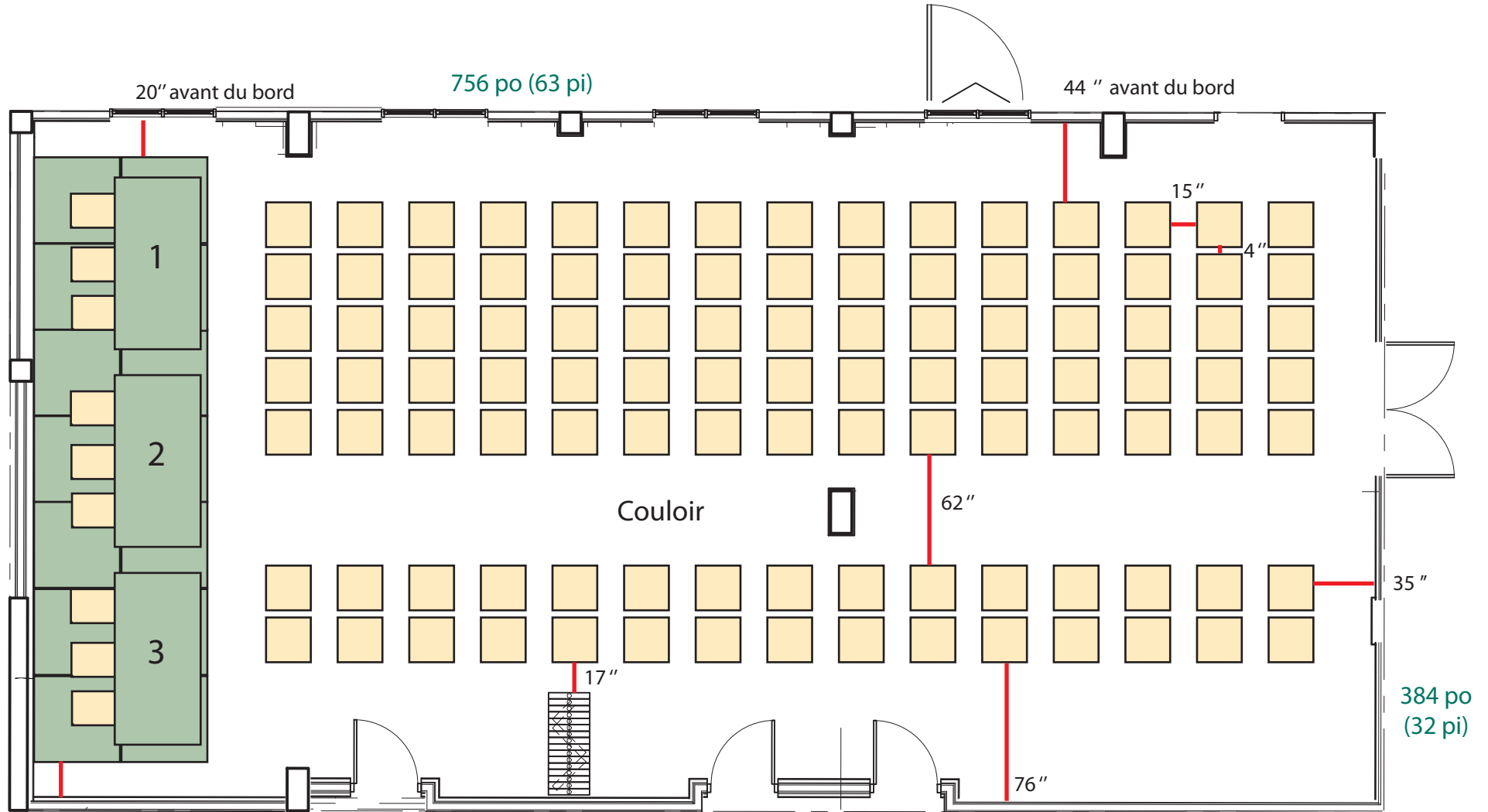

Chaise 2x2 pi  
Unité de stage 4x4 pi  
Table rectangule 4x8 pi

Espacement requis avec les chaises 102 po (8½ pi)  
Espacement entre deux tables 60" (5')  
Laisse une zone de dégagement de 16 po entre deux chaises dos à dos

 114 places disponibles



# Salle Arthabaska 1+2 Quality Inn & Suites

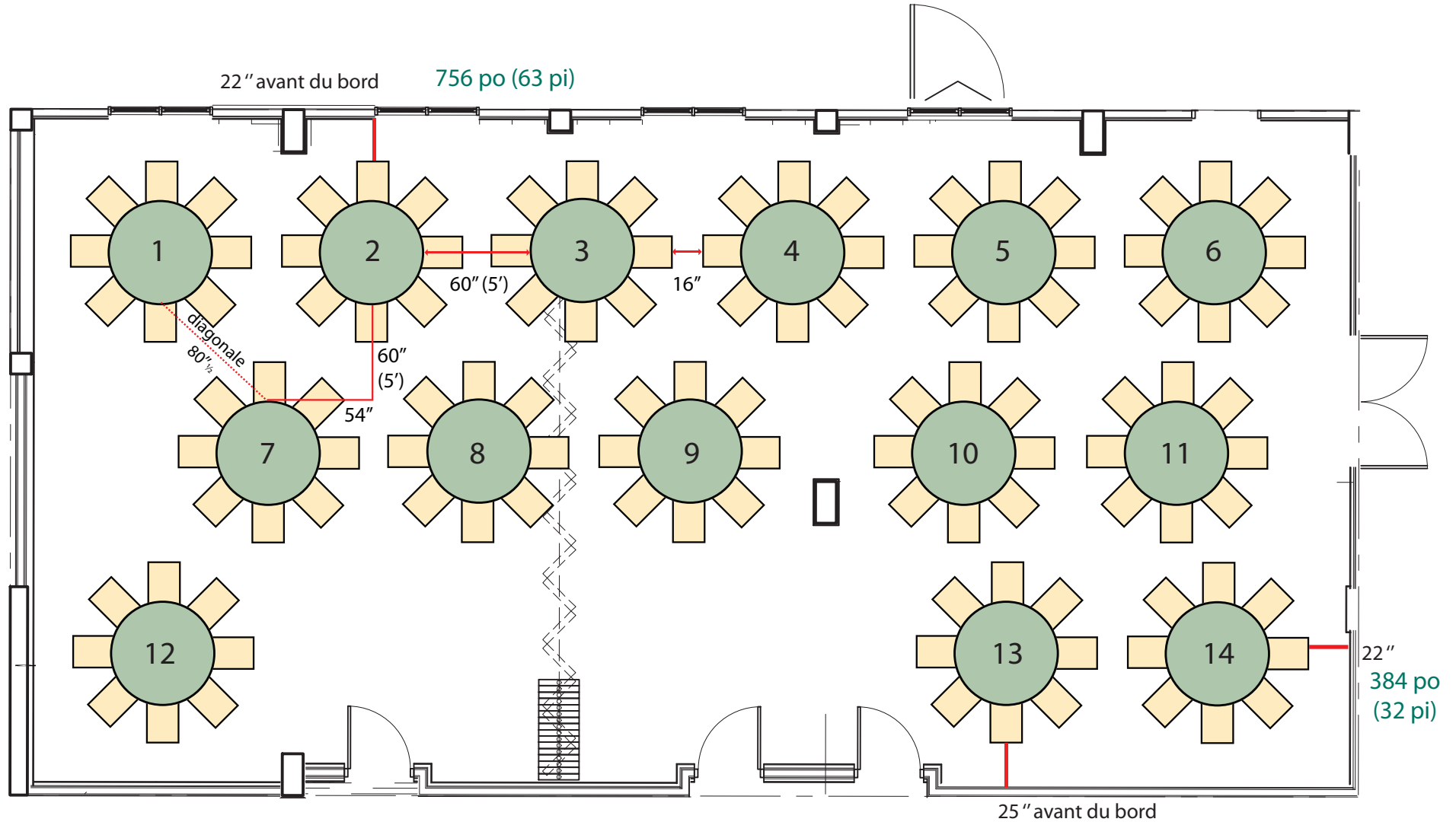

Table ronde 60"

Espacement requis avec les chaises 102 po ( 8½ pi )

Espacement entre deux tables 60" (5')

Laisse une zone de dégagement de 16 po entre deux chaises dos à dos

 112 places disponibles



# Salle Arthabaska 1+2 Quality Inn & Suites

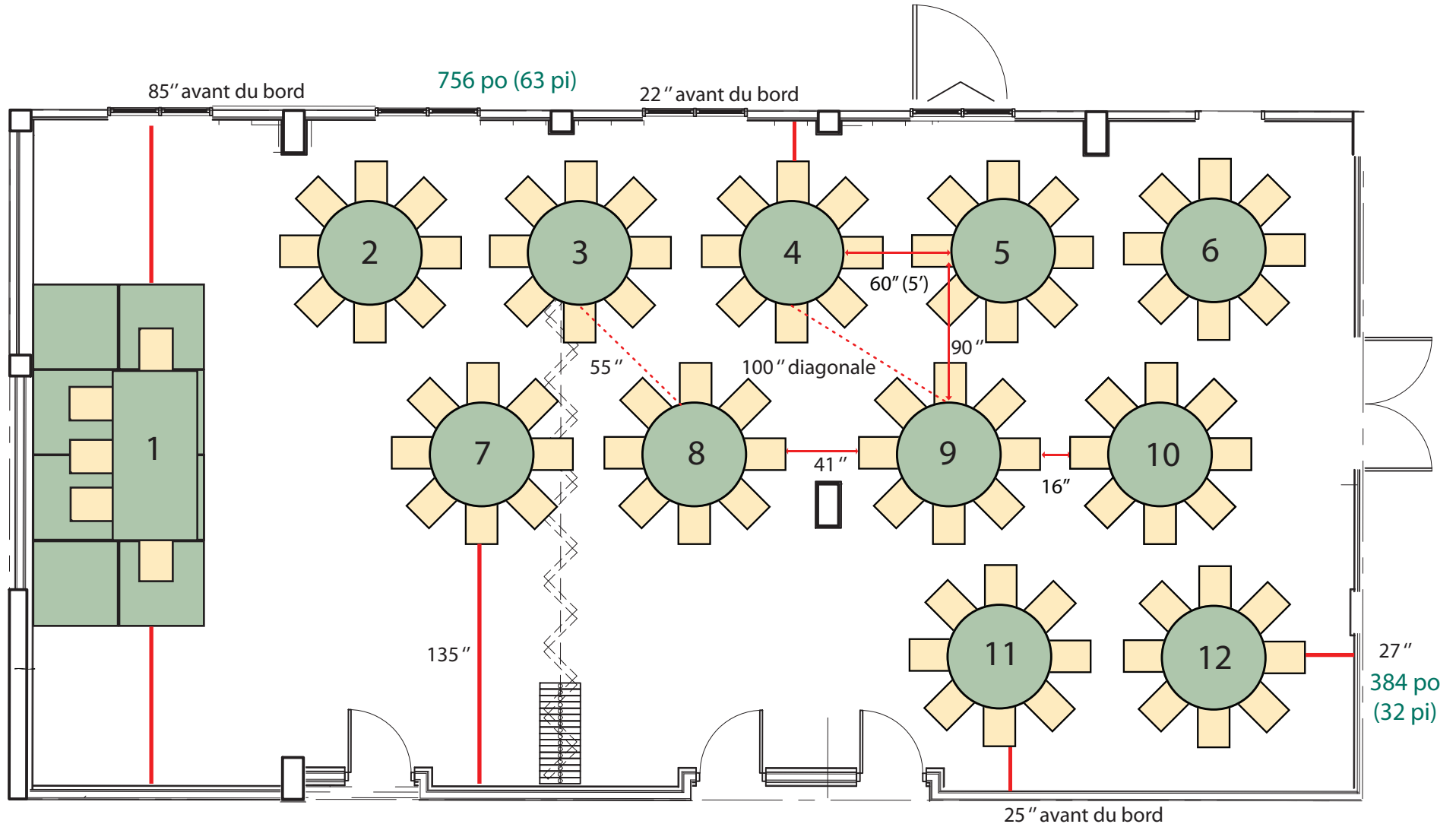

Table rectangle 4x8 pi  
Unité de stage 4x4 pi  
Table ronde 60"

Espacement requis avec les chaises 102 po ( 8½ pi )  
Espacement entre deux tables 60" (5')  
Laisse une zone de dégagement de 16 po entre deux chaises dos à dos

 93 places disponibles